

关键参数	Key Parameters	
$V_{DRM}$	600~1400	V
$I_{T(AV)}$	1700	A
$I_{TSM}$	26	kA
$V_{TO}$	0.86	V
$r_T$	0.16	m $\Omega$

应用	Applications
●牵引传动	Traction drive
●电机驱动	Motor drive
●工业变频器	Industry converter

特点	Features
●平板压装, 双面冷却	Double-side cooling
●大功率容量	High power capability
●低损耗	Low loss

热和机械数据		Thermal & Mechanical Data			
符号	参数名称	最小	典型	最大	单位
$R_{thJC}$	结壳热阻	-	-	0.02	K/W
$R_{thCH}$	接触热阻	-	-	0.005	K/W
$T_{vj}$	内部等效结温	-40	-	125	$^{\circ}\text{C}$
$T_{stg}$	贮存温度	-40	-	140	$^{\circ}\text{C}$
$F$	紧固力	-	22	-	kN
$m$	质量	-	0.47	-	kg

电压额定值		Voltage Ratings
器件型号	断态和反向 重复峰值电压 $V_{DRM}/V_{RRM}(V)$	测试条件
KP <sub>9</sub> 1700-6	600	$T_{vj} = 25, 125^{\circ}\text{C}$
KP <sub>9</sub> 1700-8	800	$I_{DRM} = I_{RRM} = 150\text{ mA}$
KP <sub>9</sub> 1700-10	1000	门极断路
KP <sub>9</sub> 1700-12	1200	$V_{DM} = V_{DRM}$
KP <sub>9</sub> 1700-14	1400	$V_{RM} = V_{RRM}$
		$t_p = 10\text{ ms}$
		断态不重复峰值电压: $V_{DSM} = V_{DRM}$
		反向不重复峰值电压: $V_{RSM} = V_{RRM} + 100$

### 外型图 Outline

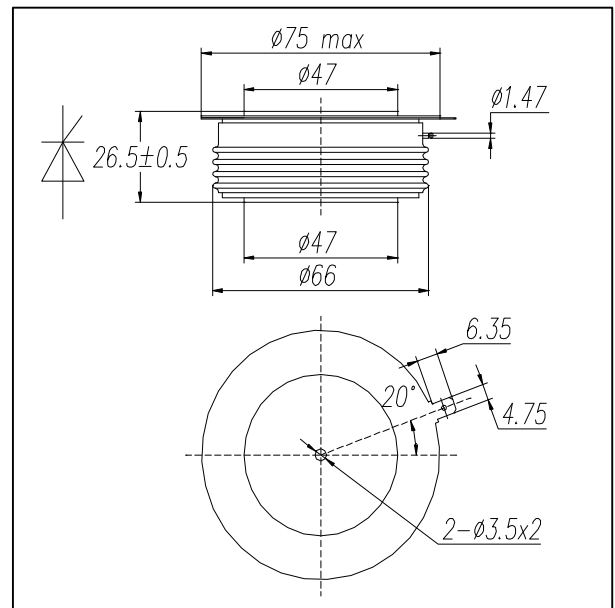

电流额定值		Current Ratings				
符号	参数名称	条件	最小	典型	最大	单位
$I_{T(AV)}$	通态平均电流	正弦半波, $T_C = 70^{\circ}\text{C}$	-	-	1700	A
$I_{T(RMS)}$	通态方均根电流	$T_C = 70^{\circ}\text{C}$	-	-	2669	A
$I_{TSM}$	通态不重复浪涌电流	$T_{vj} = 125^{\circ}\text{C}$ , 正弦半波, 底宽10ms, $V_R = 0$	-	-	26.0	kA
$I^2t$	电流平方时间积	正弦波, 10ms	-	-	338	$10^4\text{A}^2\text{s}$

特性值

Characteristics

符号	参数名称	条件	最小	典型	最大	单位
$V_{TM}$	通态峰值电压	$T_{vj} = 25\text{ }^{\circ}\text{C}$ , $I_{TM} = 1500\text{ A}$	-	-	1.20	V
$I_{DRM}$	断态重复峰值电流	$T_{vj} = 25\text{ }^{\circ}\text{C}$ , $125\text{ }^{\circ}\text{C}$ , $V_{DRM}/V_{RRM}$ , 门极断路	-	-	150	mA
$I_{RRM}$	反向重复峰值电流		-	-	150	mA
$V_{TO}$	门槛电压	$T_{vj} = 125\text{ }^{\circ}\text{C}$	-	-	0.86	V
$r_T$	斜率电阻	$T_{vj} = 125\text{ }^{\circ}\text{C}$	-	-	0.16	m $\Omega$
$I_H$	维持电流	$T_{vj} = 25\text{ }^{\circ}\text{C}$	-	-	200	mA
$I_L$	擎住电流	$T_{vj} = 25\text{ }^{\circ}\text{C}$	-	-	1000	mA

动态参数

Dynamic Parameters

符号	参数名称	条件	最小	典型	最大	单位
$dv/dt$	断态电压临界上升率	$T_{vj} = 125\text{ }^{\circ}\text{C}$ , 门极断路电压线性上升到 $0.67 V_{DRM}$	1000	-	-	V/ $\mu\text{ s}$
$di/dt$	通态电流临界上升率	$T_{vj} = 125\text{ }^{\circ}\text{C}$ , $V_{DM} = 0.67 V_{DRM}$ , $f = 50\text{ Hz}$ $I_{TM} = 2000\text{ A}$ , $I_{FG} = 2\text{ A}$ , $tr = 0.5\text{ }\mu\text{ s}$	-	-	200	A/ $\mu\text{ s}$
$t_q$	关断时间	$T_{vj} = 125\text{ }^{\circ}\text{C}$ , $V_{DM} = 0.67 V_{DRM}$ , $I_T = 2000\text{ A}$ $dv/dt = 20\text{ V}/\mu\text{ s}$ , $V_R = 200\text{ V}$ , $-di/dt = 10\text{ A}/\mu\text{ s}$	-	200	-	$\mu\text{ s}$
$Q_{rr}$	反向恢复电荷	$T_{vj} = 125\text{ }^{\circ}\text{C}$ , $-di/dt = 10\text{ A}/\mu\text{ s}$ , $I_T = 2000\text{ A}$ , $V_R = 200\text{ V}$	-	2000	-	$\mu\text{ C}$

门极特性

Gate Parameters

符号	参数名称	条件	最小	典型	最大	单位
$I_{GT}$	门极触发电流	$T_{vj} = 25\text{ }^{\circ}\text{C}$	-	-	300	mA
$V_{GT}$	门极触发电压	$T_{vj} = 25\text{ }^{\circ}\text{C}$	-	-	3	V
$V_{GD}$	门极不触发电压	$T_{vj} = 125\text{ }^{\circ}\text{C}$ , $V_D = 0.4 V_{DRM}$	0.3	-	-	V
$V_{FGM}$	门极正向峰值电压		-	-	12	V
$V_{RGM}$	门极反向峰值电压		-	-	5	V
$I_{FGM}$	门极正向峰值电流		-	-	4	A
$P_{GM}$	门极峰值功率		-	-	20	W
$P_{G(AV)}$	门极平均功率		-	-	4	W



图1. 通态伏安特性曲线



图2. 瞬态热阻抗曲线

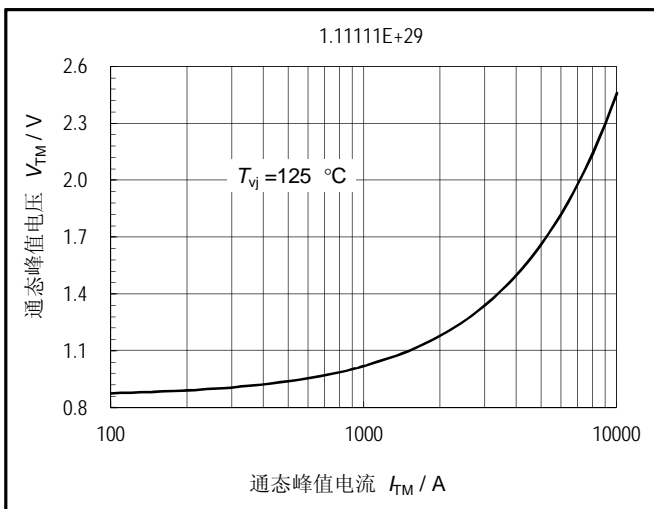

图3. 最大功耗与通态平均电流的关系曲线

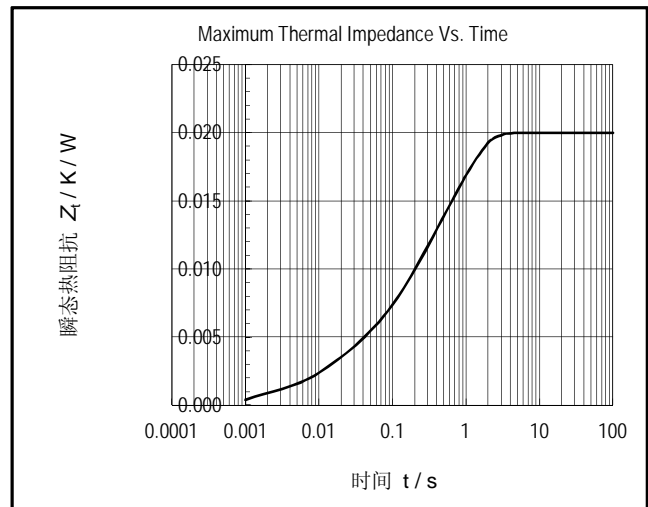

图4. 管壳温度与通态平均电流的关系曲线

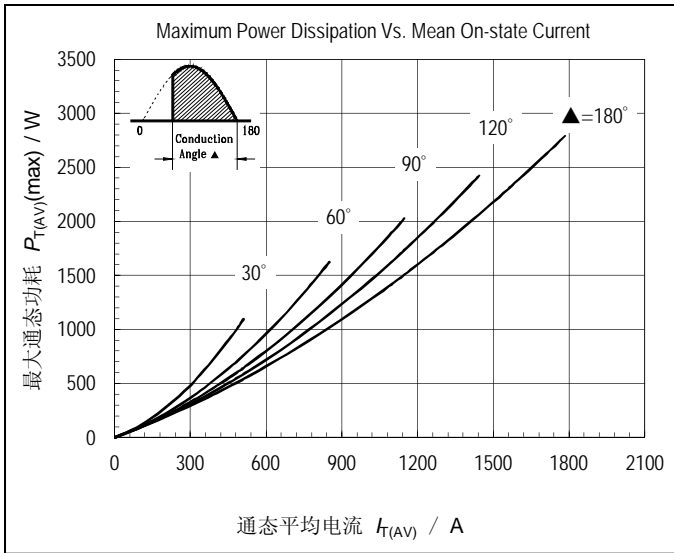

图5. 最大通态功耗与通态平均电流的关系曲线

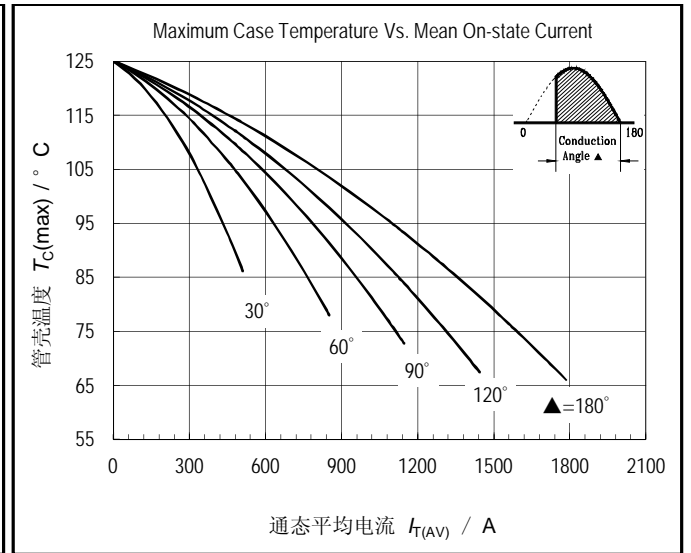

图6. 管壳温度与通态平均电流的关系曲线

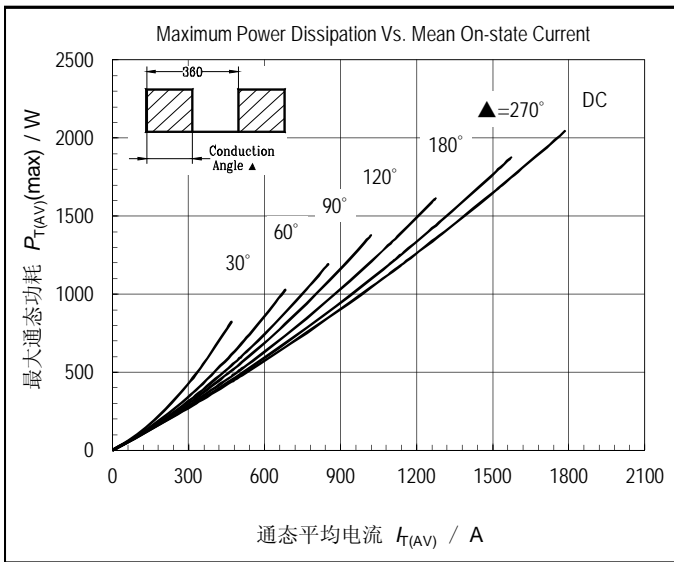

图7. 通态浪涌电流与周波数的关系曲线

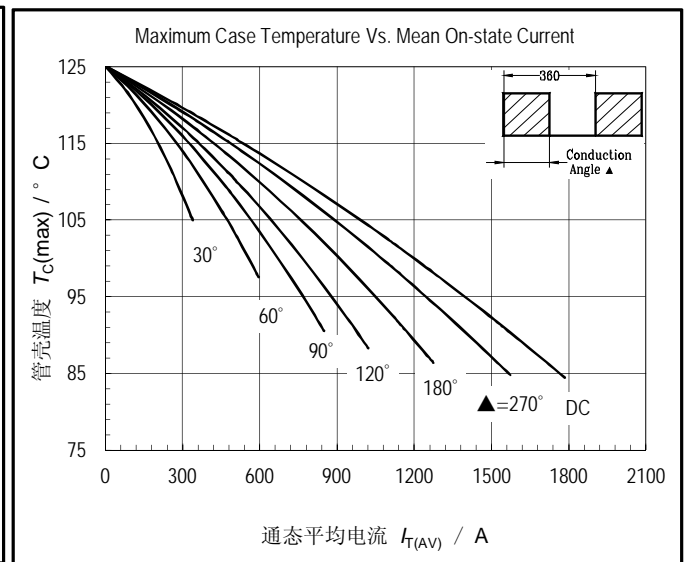

图8.  $I^2t$  特性曲线

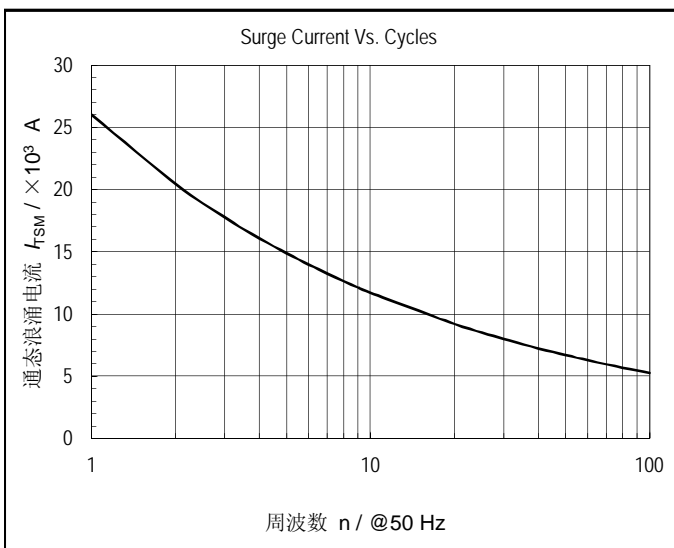

图9. 门极触发特性曲线

A为可靠触发区，  
B为不可靠触发区。  
C为建议采用的门极负载线。

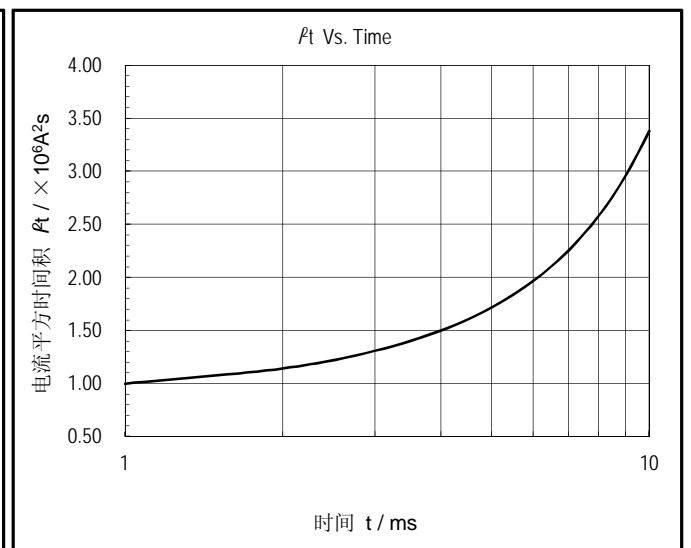

图10. 不同结温下的门极触发区

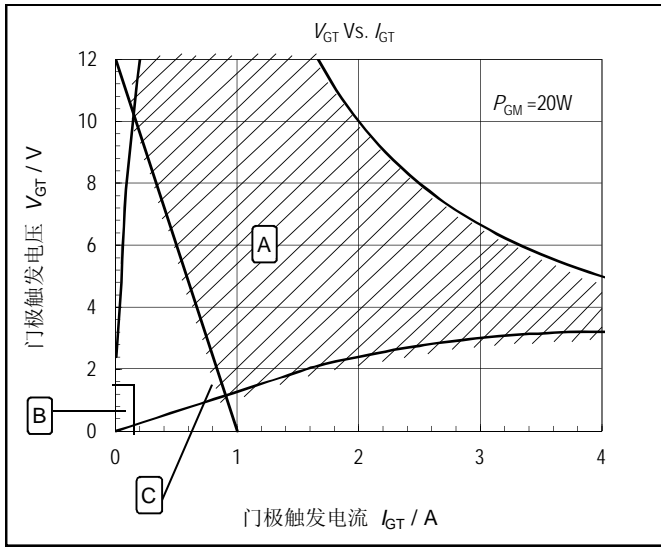
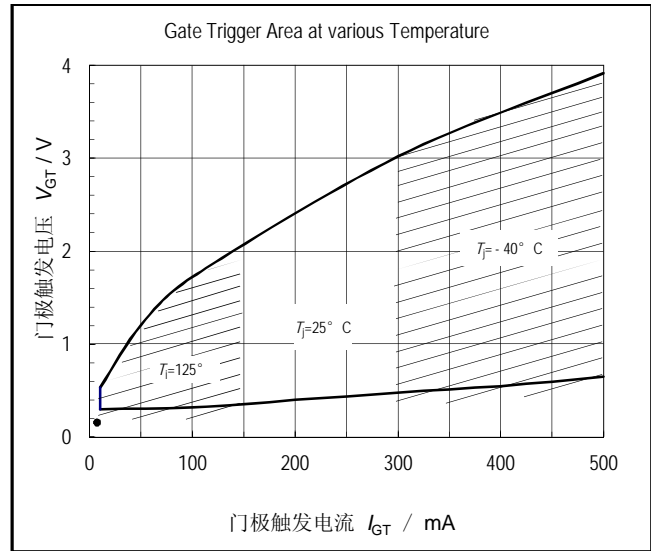
A is Recommended Triggering Area.  
B is Unreliable Triggering Area.  
C is Recommended Gate Load Line.

株洲中车时代电气股份有限公司半导体事业部  
Semiconductor Business Unit, Zhuzhou CRRC Times Electric Co., Limited

地 址	Address	湖南省株洲市田心工业园
邮 编	Zipcode	412001
电 话	Telephone	0731 - 28498268, 28498124
传 真	Fax	0731 - 28498851, 28498494
电子邮箱	Email	<a href="mailto:sbu@crrezic.cc">sbu@crrezic.cc</a>
网 址	Web Site	<a href="http://www.sbu.crrezic.cc">www.sbu.crrezic.cc</a>